

MULTIBOX



INDICE DI SEZIONE



106 Caratteristiche generali

110 Tabella di scelta rapida

112 Scatole multifunzione

113 Accessori per scatole multifunzione

MULTIBOX scatole multifunzione

MULTIBOX è una serie di contenitori plastici progettati per realizzare un impianto interamente coordinato.

SCATOLE MULTIFUNZIONE

Per l'installazione e la centralizzazione di:

- linee civili LIVING, LIGHT, LIGHT TECH, MAGIC e MÀTIX
- citofonia e telefonia serie PIVOT
- interruttori ed apparecchi DIN



MULTIBOX multifunzione: 5 dimensioni per un impianto coordinato

Le scatole multifunzione MULTIBOX sono disponibili in cinque dimensioni previste per l'installazione ad incasso. Queste scatole permettono di installare:

- apparecchi delle serie civili;
- videocitofoni;
- centralino;

realizzando un impianto interamente coordinato nelle finiture:

- bianco LIGHT;
- grigio LIVING;
- grigio TECH.



Centralino multifunzione



COMPONIBILITÀ

Grazie alle dimensioni comuni sia dell'altezza sia della profondità, le scatole multifunzionali possono essere abbinare in verticale ed in orizzontale in grado di soddisfare anche le più ricercate esigenze impiantistiche.

LA CENTRALIZZAZIONE DELLE FUNZIONI

Permette di integrare la videocitofonia con le serie civili. Situazione tipica in portinerie, studi professionali ed ambienti similari.



Soluzioni installative

LA COMPONENTI ORIZZONTALE E VERTICALE
Mediante degli accessori affiancatori (all'interno sono vuoti per permettere il passaggio dei cavi) è possibile integrare vari sistemi come per esempio videocitofonia con le serie civili, situazione tipica in portinerie, studi professionali ed ambienti similari.

- Tutte le scatole sono affiancabili tra loro orizzontalmente;
- Coppia di giunti per affiancamento orizzontale e verticale;
- Sono affiancabili in verticale solo scatole uguali;
- Il pannello di finitura uso scrittura è necessario per coprire i giunti nella installazione orizzontale

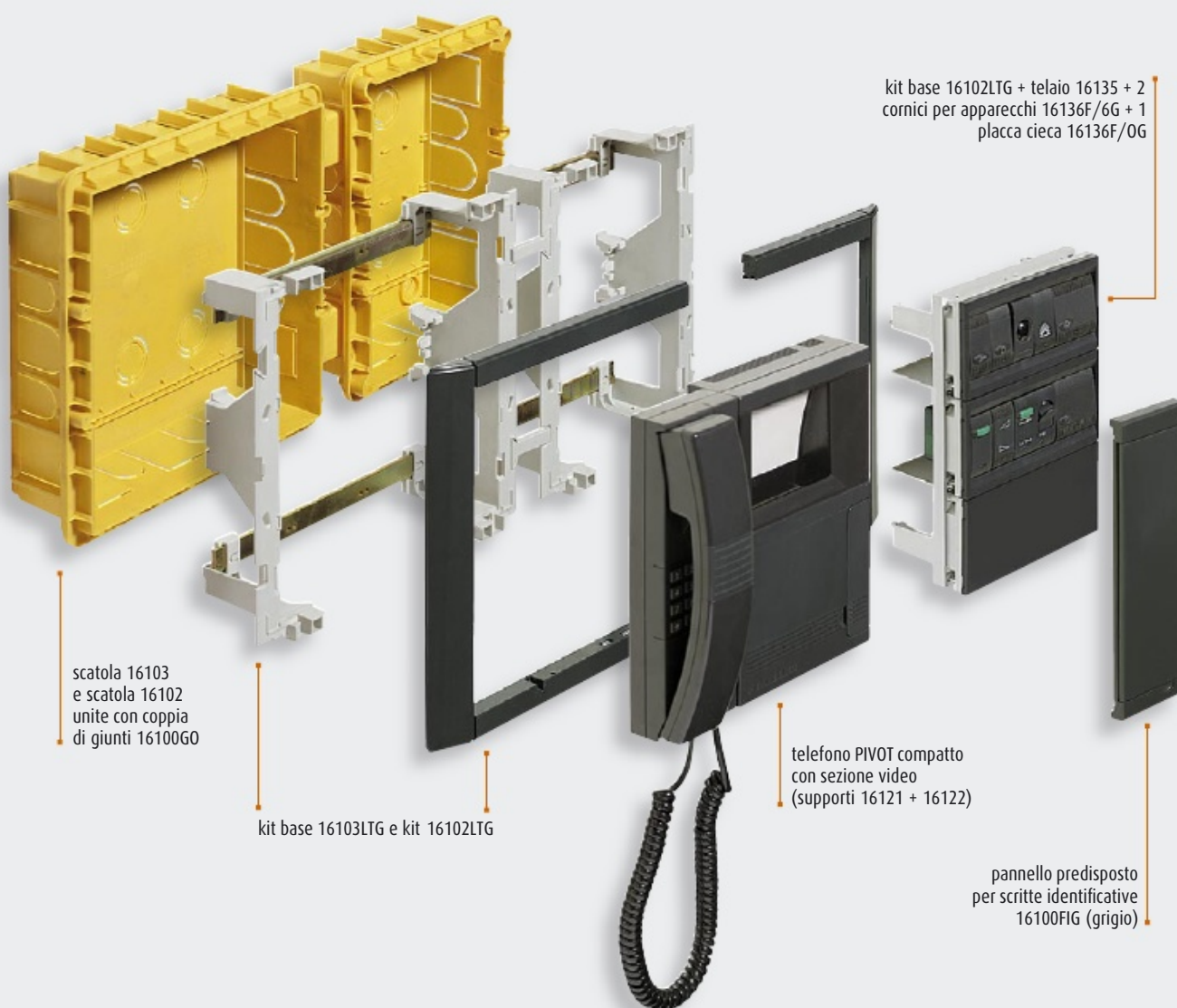

CENTRALINO CON APPARECCHI DIN

Idoneo in abitazioni per la protezione ed il sezionamento dell'appartamento (interruttori BT DIN) con abbinamento di alimentatori per citofonia od impianti antifurto. Comando e protezione di circuiti nel settore terziario o piccolo industriale.

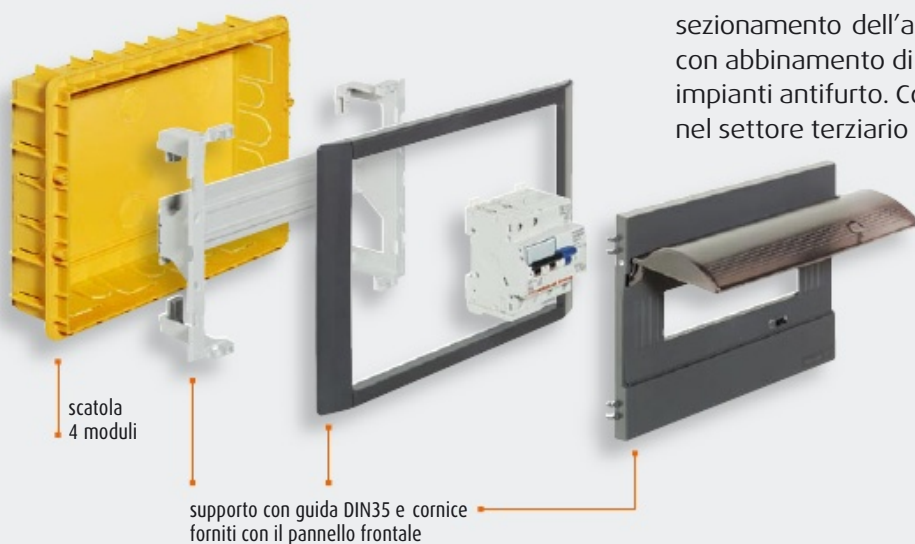

APPARECCHIO TELEFONICO O CITO FONICO INSTALLATO A MURO

Soluzione ideale per ville residenziali con più posti intercomunicanti.



Tabella di scelta rapida

MODULARITÀ DELLE SCATOLE MULTIFUNZIONE

Le cinque scatole da incasso multifunzione MULTIBOX permettono la centralizzazione integrata di apparecchiature delle serie civili e della videocitofonia/telefonia PIVOT. Le scatole multifunzione MULTIBOX hanno in comune la profondità e l'altezza, mentre la larghezza è modulare in quanto sono predisposte per essere equipaggiate con apparecchi o telai portapparecchi.

Gli apparecchi si installano nelle scatole MULTIBOX multifunzione con l'ausilio di appositi accessori o, come nel caso delle serie civili, mediante telai portapparecchi. Il telaio portapparecchi oppure l'insieme apparecchio/accessorio occupa uno o più moduli MULTIBOX da 70 mm. Sommando i moduli occupati dai diversi apparecchi, si individua la scatola da installare. Di seguito viene fornita una tabella rapida di composizione delle scatole multifunzione. La tabella si riferisce all'utilizzo della sola scatola singola.

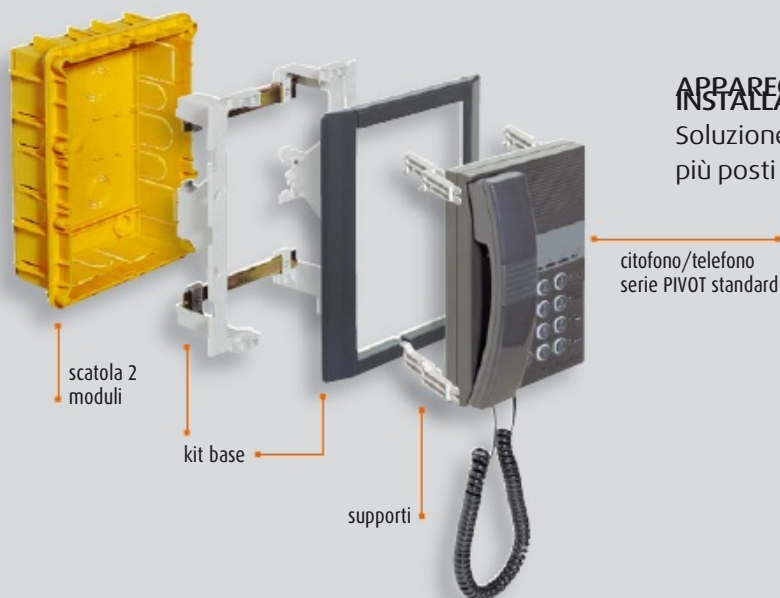
Inoltre, è possibile affiancare più scatole multifunzione utilizzando gli appositi giunti (art. 16100GO o 16100GV) e realizzare le stesse configurazioni ma mantenendo i vari servizi dedicati per scatola. Durante l'affiancamento orizzontale di due scatole MULTIBOX è possibile utilizzare i pannelli di finitura (art. 16100FI...) che completano l'installazione, inoltre, i pannelli sono predisposti per l'inserimento di scritte identificative.

Dati tecnici

Realizzazione: polistirolo antiurto

Temperatura di impiego: -25°C / +60°C

Resistenza: al calore anormale ed al fuoco fino a 650°C (prova del filo

rispondente secondo norme CEI 50-13-4 e pubblicazione IEC 695-2-1)

MODULARITÀ DELLE SCATOLE MULTIBOX













Larghezza singolo modulo	Scatola 1 modulo	Scatola 2 moduli	Scatola 3 moduli	Scatola 4 moduli	Scatola 5 moduli	
Articolo	16101	16102	16103	16104	16105	
Dimensioni	Esterne (mm)	110x243x70	180x243x70	250x243x70	320x243x70	390x243x70
	Interne (mm)	84x218x69	154x218x69	224x218x69	294x218x69	364x218x69

TABELLA DI SCELTA

	16101	16101LT 16101LTG 16101LTH	16121			
	16102	16102LT 16102LTG 16102LTH 16102LAV	16121			
	16102	16102LT 16102LTG 16102LTH 16102LAV				16135 o 16135M (1)

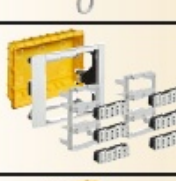
NOTE: (1) Utilizzare il telaio art. 16135 per l'installazione di apparecchi LIVING INTERNATIONAL, LIGHT o LIGHT TECH. Invece, utilizzare il telaio art. 16135M per l'installazione di apparecchi MAGIC o MÀTIX.

TABELLA DI SCELTA

						
	16103	16103LT 16103LTG 16103LTH	16121	16122		
	16103	16103LT 16103LTG 16103LTH	16121		16135 o 16135M (1)	
	16104	16104LT 16104LTG 16104LTH	16121		16135 o 16135M (1)	
	16104	16104LT 16104LTG 16104LTH			2 16135 o 16135M (1)	
	16105	16105LT 16105LTG 16105LTH	16121	16122	16135 o 16135M (1)	
	16105	16105LT 16105LTG 16105LTH	16121		2 16135 o 16135M (1)	
	16103					16143/10D 16143/10DF 16143/10TH
	16104					16144/14D 16144/14DF 16144/14TH
	16105					16145/18D 16145/18DF 16145/18TH

NOTE: (1) Utilizzare il telaio art. 16135 per l'installazione di apparecchi LIVING INTERNATIONAL, LIGHT o LIGHT TECH. Invece, utilizzare il telaio art. 16135M per l'installazione di apparecchi MAGIC o MÀTIX.

Scatole multifunzione



16101



16102



16103



16104



16105

SCATOLE MULTIFUNZIONE MODULARI DA INCASSO

Componibili in orizzontale e in verticale - in resina antiurto - marchio **IMQ** conformi alla normativa CEI 23-48

Articolo	Dimensioni interne (mm)	Dimensioni esterne (mm)
16101	84x218x69	110x243x70
16102	154x218x69	180x243x70
16103	224x218x69	250x243x70
16104	294x218x69	320x243x70
16105	364x218x69	390x243x70



16100GO



COPPIA DI GIUNTI IN RESINA

Per l'accoppiamento in orizzontale e in verticale di due o più scatole

Articolo	Per accoppiamento
16100GO	orizzontale
16100GV	verticale



16100GO



Accessori per scatole multifunzione

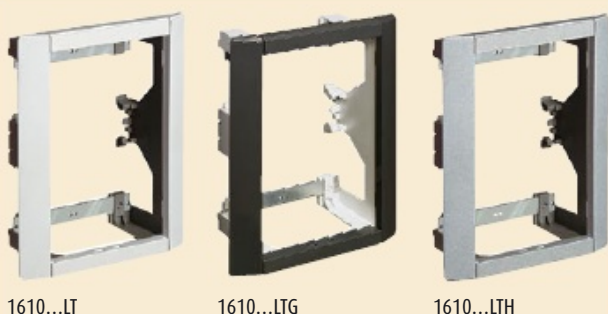

1610...LT

1610...LTG

1610...LTH



16135



16135P

16135PF

16135PTH



16136F/0

16136F/0G

16136F/0TH



16136F/6

16136F/6G

16136F/6TH



16121

16122

KIT PER L'INSTALLAZIONE DI SERIE CIVILI

Kit per l'installazione degli apparecchi LIVING INTERNATIONAL, LIGHT, LIGHT TECH e serie PIVOT nelle scatole multifunzione completo di cornici laterali di finitura

Articolo colore bianco	Articolo colore grigio	Articolo colore Tech	Per scatola articolo
16101LT	16101LTG	16101LTH	16101
16102LT	16102LTG	16102LTH	16102
16103LT	16103LTG	16103LTH	16103
16104LT	16104LTG	16104LTH	16104
16105LT	16105LTG	16105LTH	16105

TELAIO PORTAPPARECCHI

Telaio portapparecchi LIVING INTERNATIONAL, LIGHT e LIGHT TECH

Articolo	Descrizione
16135	telaio portapparecchi per 18 moduli LIVING INTERNATIONAL, LIGHT e LIGHT TECH (3 vani da 6 moduli completo di supporti - installazione sul kit art. 1610...LT/LTG/LTH)

Numero di telai art. 16135 installabili nelle scatole

Scatola	Kit installazione	N° di telai art. 16135
16102	16102LT/LTG/LTH	1
16103	16103LT/LTG/LTH	1
16104	16104LT/LTG/LTH	2
16105	16105LT/LTG/LTH	2

COPPIA DI PORTELLI

Coppia di portelli per chiusura della centralizzazione di 18 moduli LIVING INTERNATIONAL, LIGHT e LIGHT TECH

Articolo	Colore
16135P	bianco
16135PF	grigio
16135PTH	Tech

PLACCA DI FINITURA IN RESINA

Placca di finitura in resina per telaio art. 16135 - installazione a scatto - LIVING INTERNATIONAL, LIGHT e LIGHT TECH

Articolo	Colore	Tipo
16136F/0	bianco	cieca
16136F/0G	grigio	cieca
16136F/0TH	Tech	cieca
16136F/6	bianco	6 moduli
16136F/6G	grigio	6 moduli
16136F/6TH	Tech	6 moduli

SET PER L'INSTALLAZIONE DI APPARECCHIATURE

Set di quattro supporti in resina per l'installazione delle apparecchiature PIVOT nelle scatole multifunzione (con il kit art. 1610.../LT/LTG/LTH)

Articolo	Per apparecchi PIVOT	Profondità (mm)
16121	sezione video	46,5
16122	telefono e citofono	35

Accessori per scatole multifunzione



16100FI

16100FIG

16100FITH

PANNELLO DI FINITURA

Pannello di finitura LIVING INTERNATIONAL, LIGHT e LIGHT TECH

Articolo	Descrizione
16100FI	pannello di finitura per l'affiancamento di due scatole multifunzione - portello predisposto per l'inserimento di scritte identificative - colore bianco
16100FIG	come sopra - colore grigio
16100FITH	come sopra - colore Tech

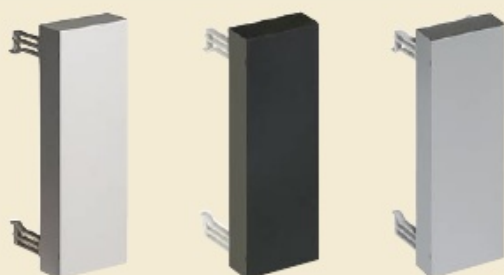

16133

16133G

16133TH

FALSO POLO LIVING INTERNATIONAL, LIGHT E LIGHT TECH

Articolo	Descrizione
16133	falso polo per la chiusura dei vani liberi delle scatole multifunzione - colore bianco
16133G	come sopra - colore grigio
16133TH	come sopra - colore Tech

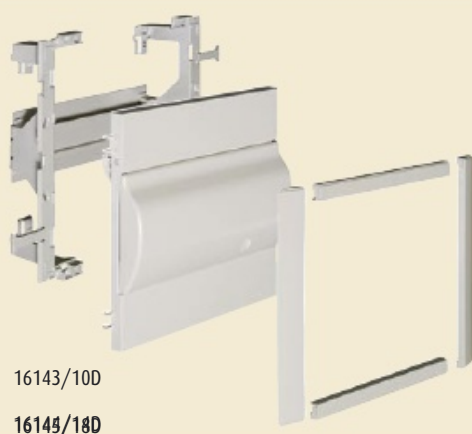

16143/10D

16144/18D

CENTRALINI DIN BIANCO LIGHT

Moduli	Articolo	Scatola articolo	Pot. dissip. W*
DIN	bianco LIGHT		
10	16143/10D	16103	20
14	16144/14D	16104	30
18	16145/18D	16105	40

CENTRALINI DIN GRIGIO LIVING

Moduli	Articolo	Scatola articolo	Pot. dissip. W*
DIN	grigio LIVING		
10	16143/10DF	16103	20
14	16144/14DF	16104	30
18	16145/18DF	16105	40

CENTRALINI DIN LIGHT TECH

Moduli	Articolo	Scatola articolo	Pot. dissip. W*
DIN	LIGHT TECH		
10	16143/10TH	16103	20
14	16144/14TH	16104	30
18	16145/18TH	16105	40

* alla temperatura ambiente di 22° C

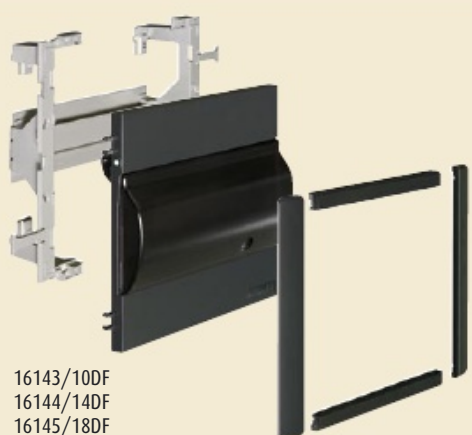

16143/10DF

16144/14DF

16145/18DF



16102LAV

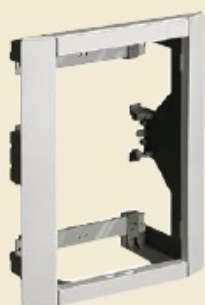

16102LT

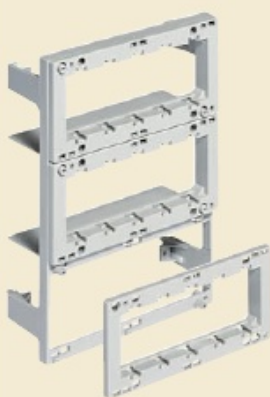

16135M



16136F/0M



16136F/5M



16136F/0



16136F/5

KIT PER INSTALLAZIONE SERIE CIVILI

Kit per l'installazione degli apparecchi MÀTIX e MAGIC nella scatola multifunzione 16102 completo di cornici laterali di finitura

Articolo	Descrizione
16102LAV	kit colore avorio per MAGIC
16102LT	kit colore bianco per MÀTIX

TELAIO PORTAPPARECCHI DELLA SERIE MÀTIX E MAGIC

Articolo	Descrizione
16135M	telegio portapparecchi per 15 apparecchi MAGIC o MÀTIX (3 vani da 5 moduli) completo di supporti - installazione su kit art. 16102LAV

PLACCA DI FINITURA IN RESINA

Placca di finitura in resina per telaio art. 16135M - installazione a scatto MÀTIX e MAGIC

Articolo	Descrizione
16136F/0M	placca cieca colore avorio per MÀTIX/MAGIC
16136F/5M	placca a 5 moduli colore avorio per MÀTIX/MAGIC
16136F/0	placca cieca colore bianco per MÀTIX/MAGIC
16136F/5	placca a 5 moduli colore bianco per MÀTIX/MAGIC